

平成 26年度後期 学校評価アンケート結果(教師用) . . 単位は(人)

1 地域の力を取り込み、地域に愛着と誇りをもつ子どもの育成に努めている

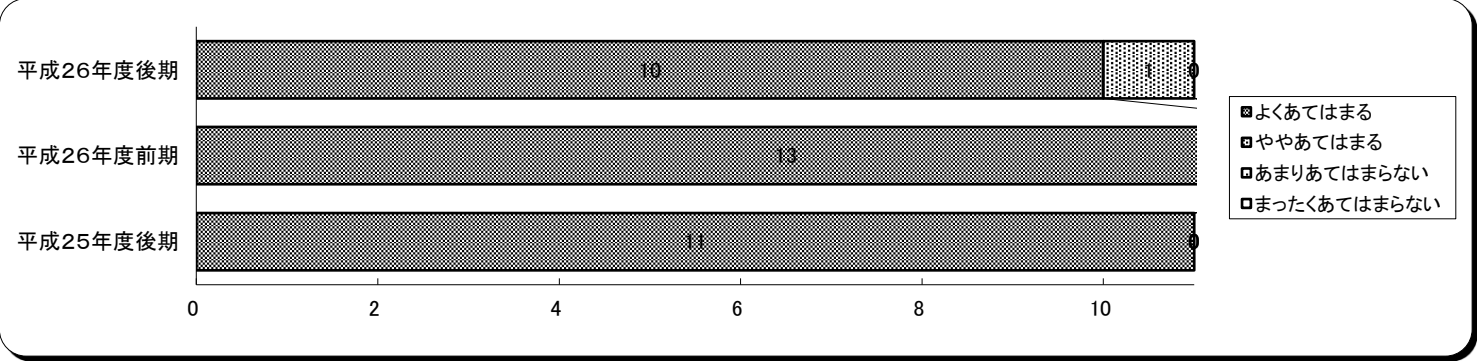

2 基礎基本の習得をめざし、授業の形を工夫し、きめ細かな指導に努めている

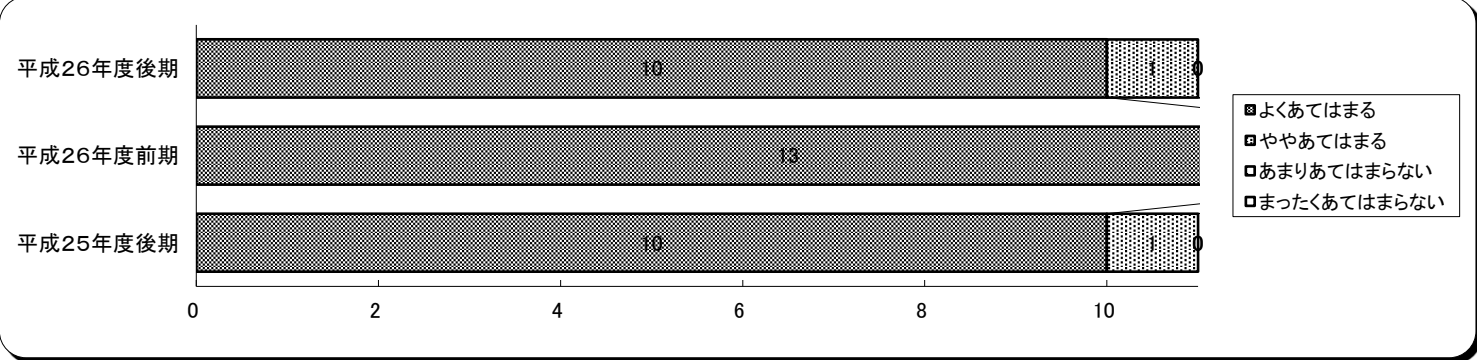

3 異学年集団活動に力を入れ、温かく思いやりのある心を育てている

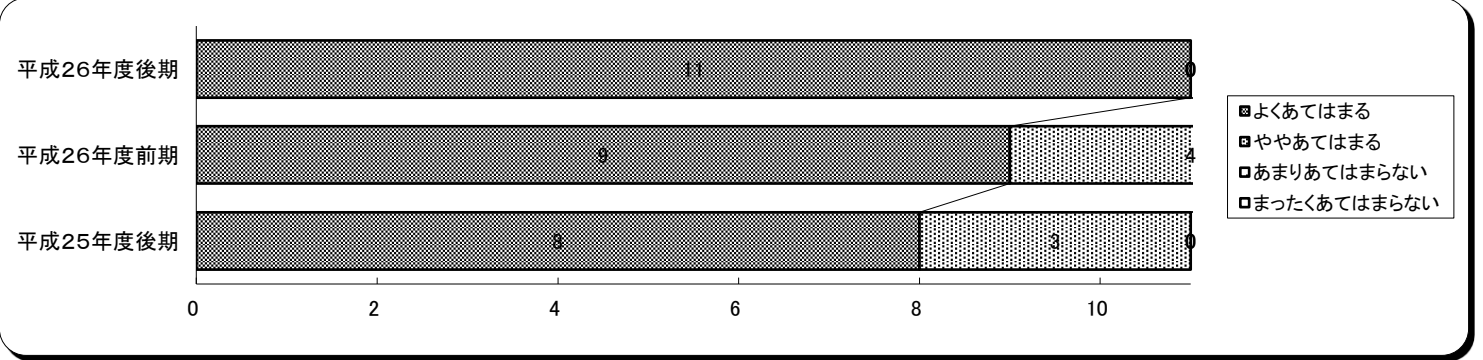

4 子どもたちの自主活動を支援している

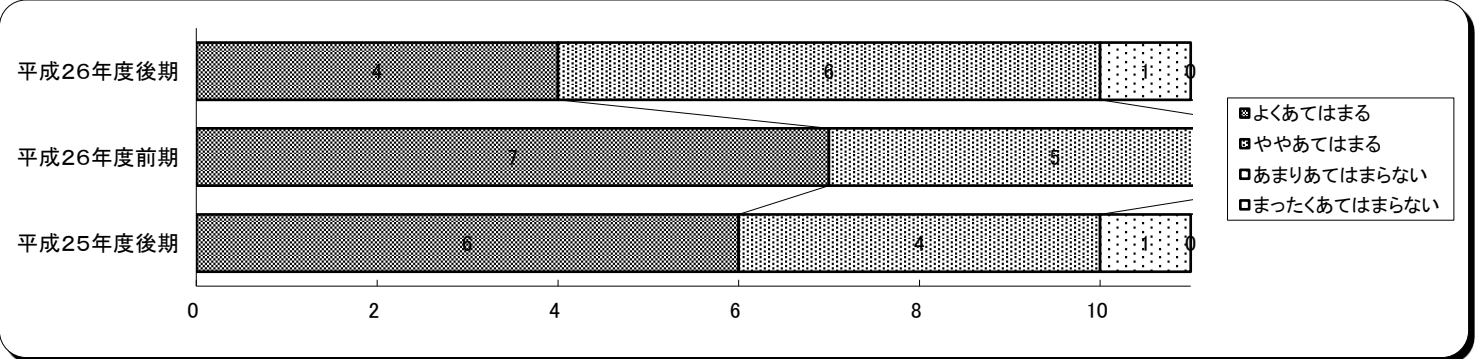

5 安全安心な学校づくりに努めている

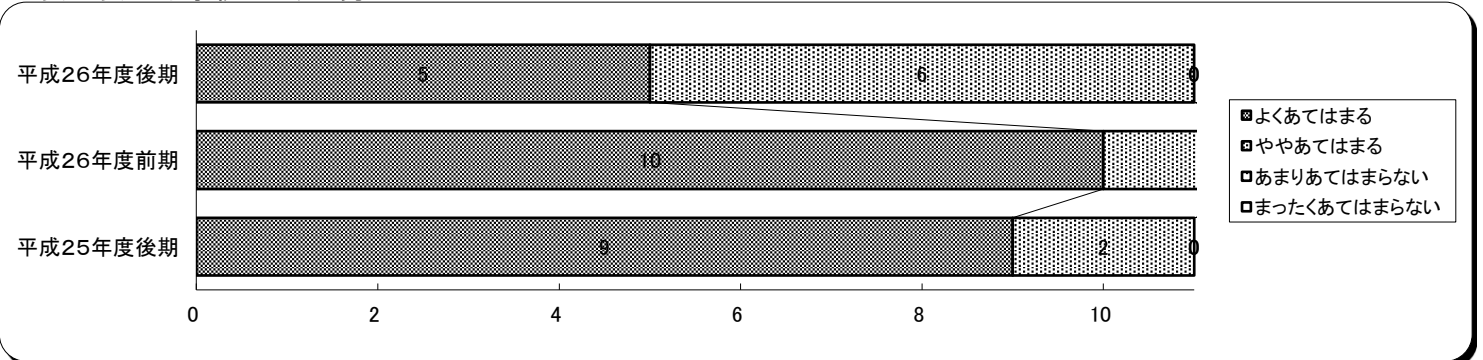

6 「ステップタイム」や「賀茂タイム」を活用し、基礎学力表現力向上に努めている

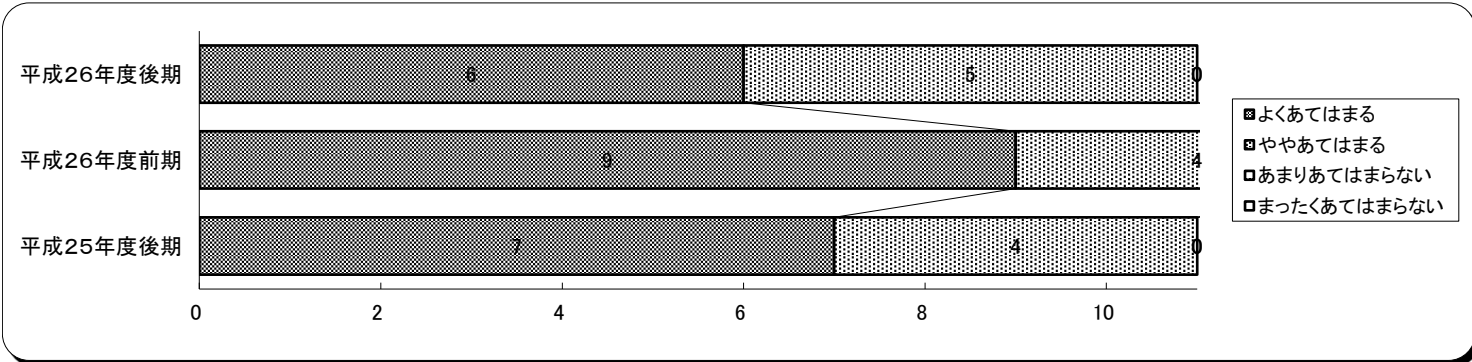

7 地域教育ボランティアの活用など、地域と連携した教育活動をすすめている

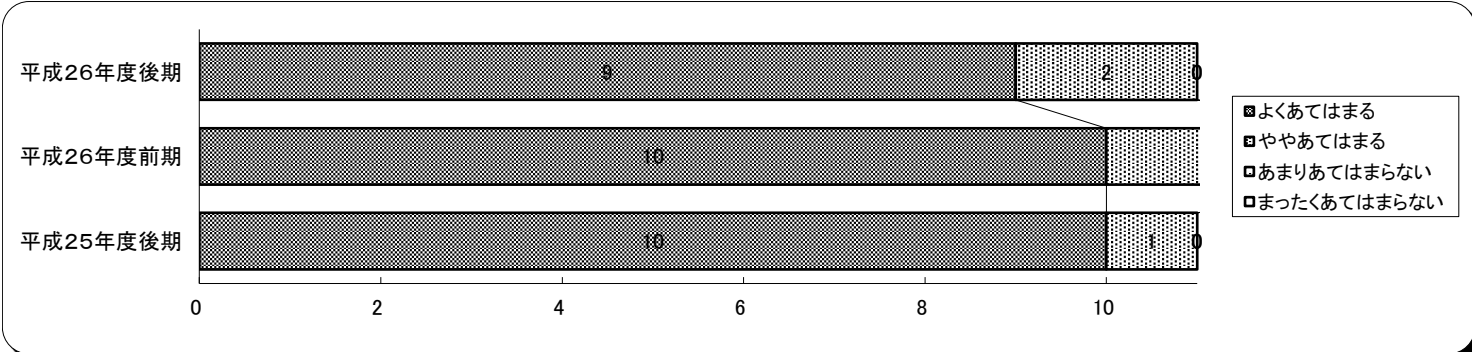

8 わかりやすい授業に努めている

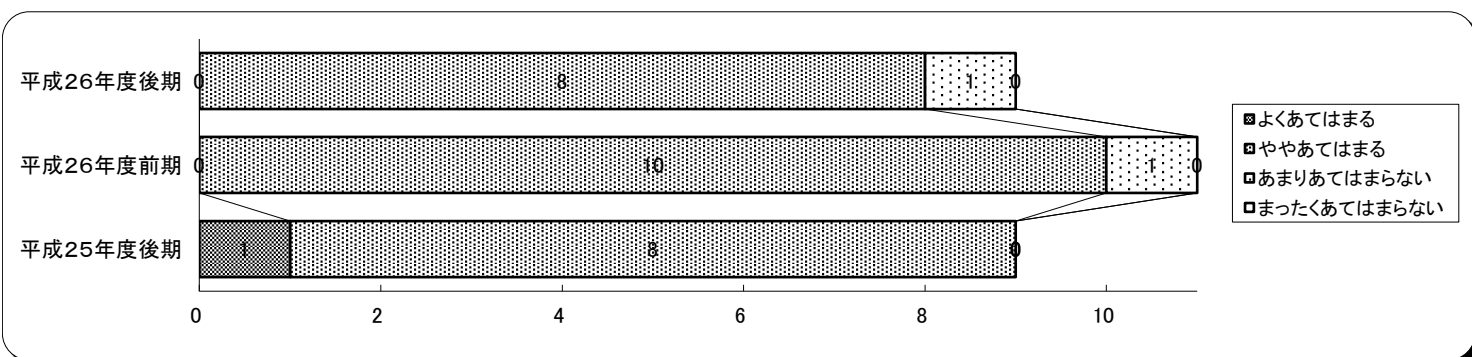

9 指導法の改善を図っている

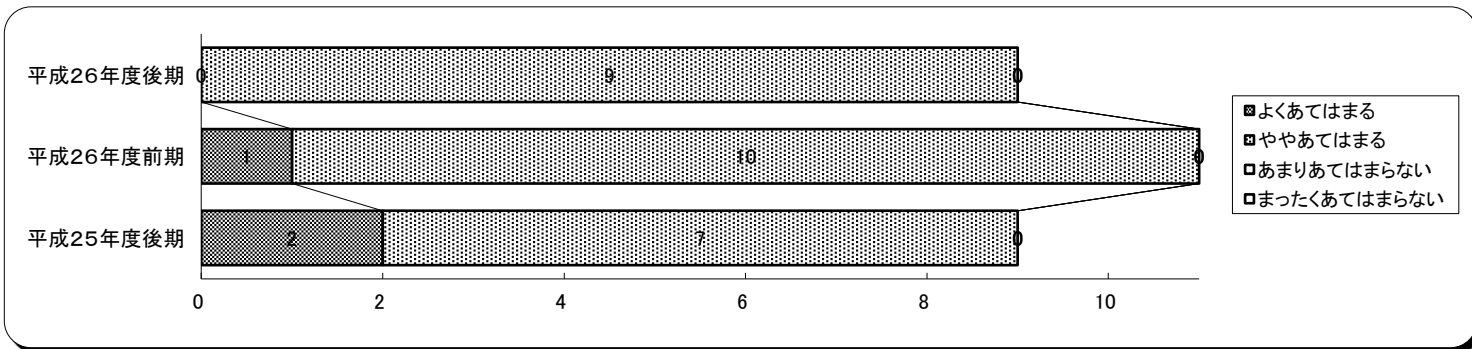

10 学習規律や集団のルールを教えている

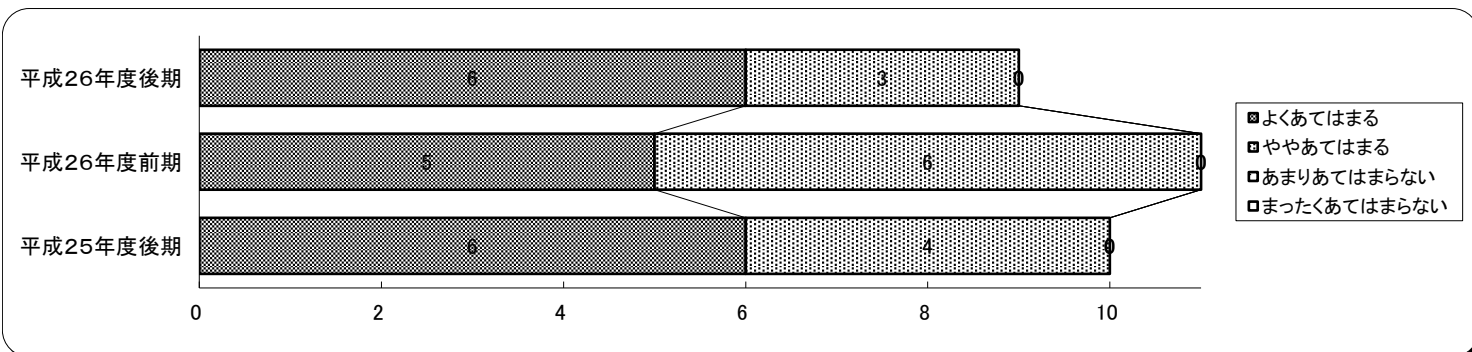

11 子どもの理解に努めている

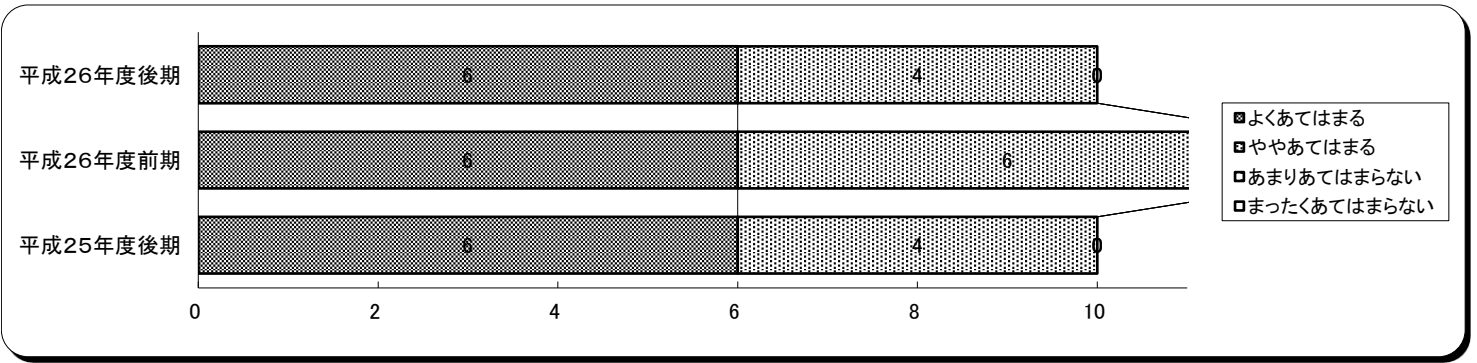

12 適切な評価をしている

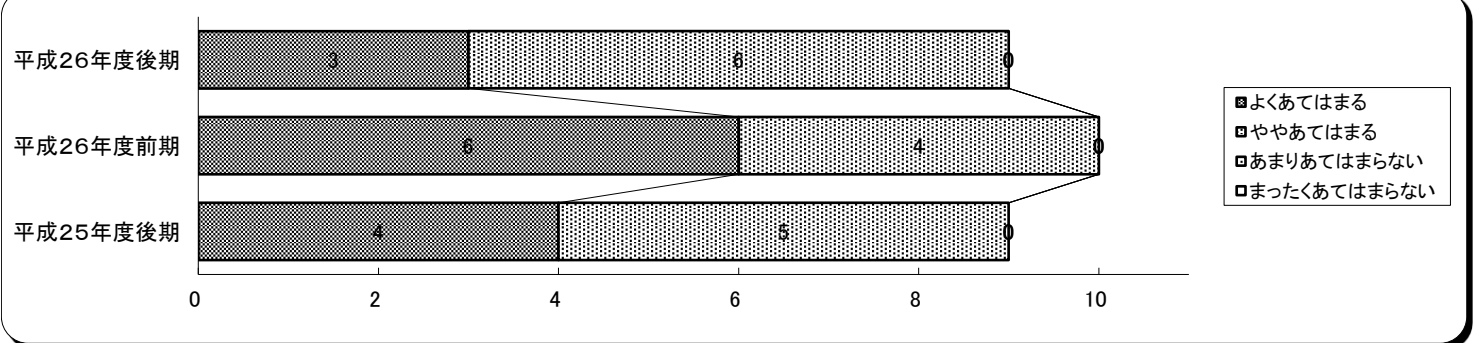

13 個別の指導に配慮している

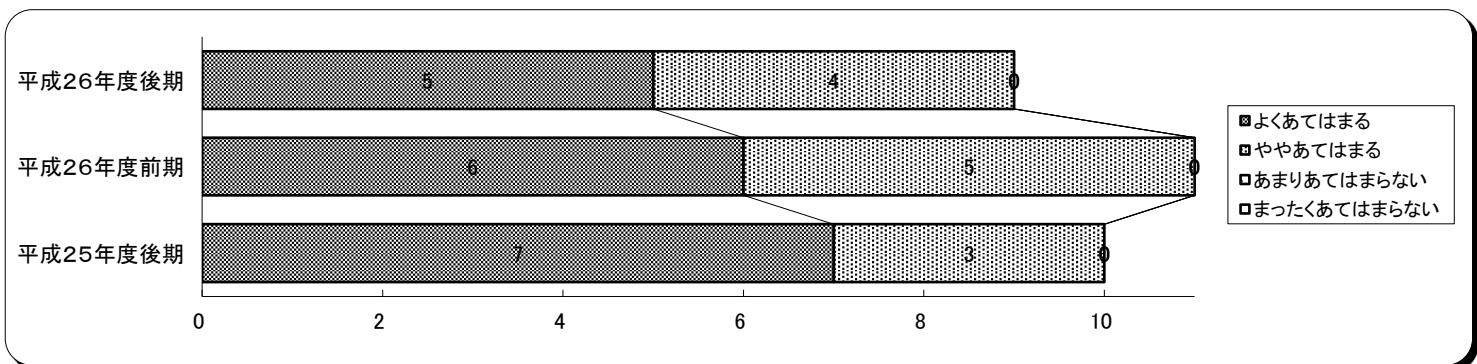

14 読書の習慣づけを図っている

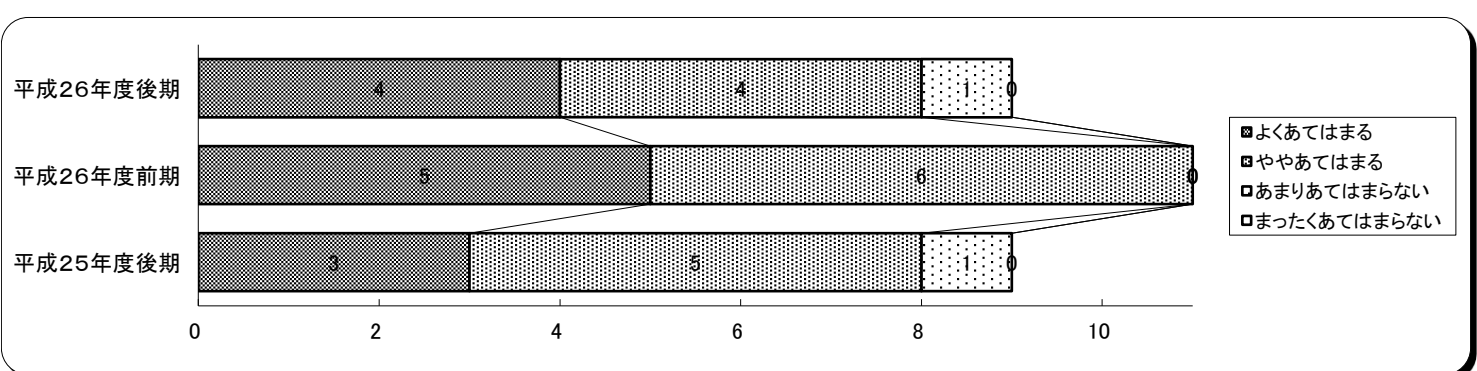

15 自己研鑽に励んでいる

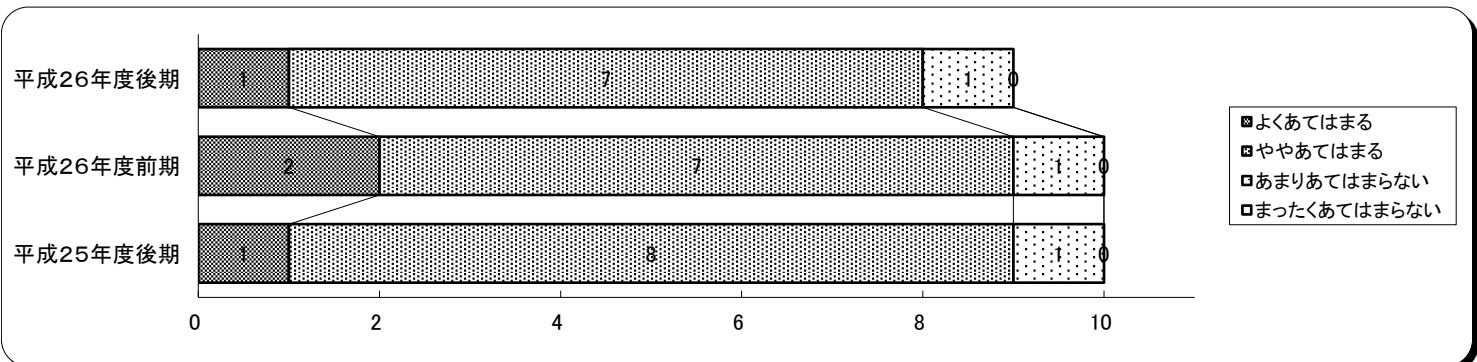

16 道徳の授業の充実を図っている

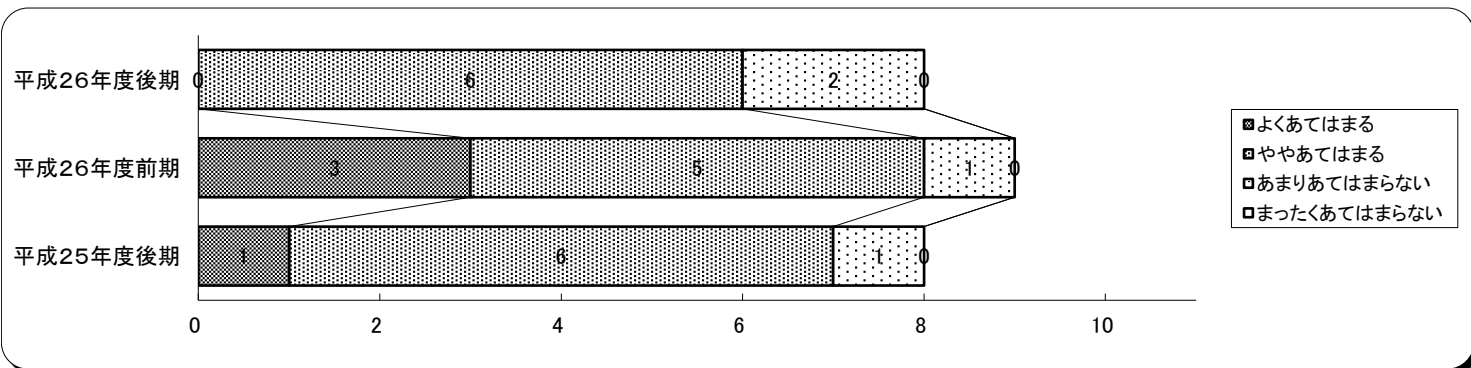

17 明るく、健康な生活ができるように指導している

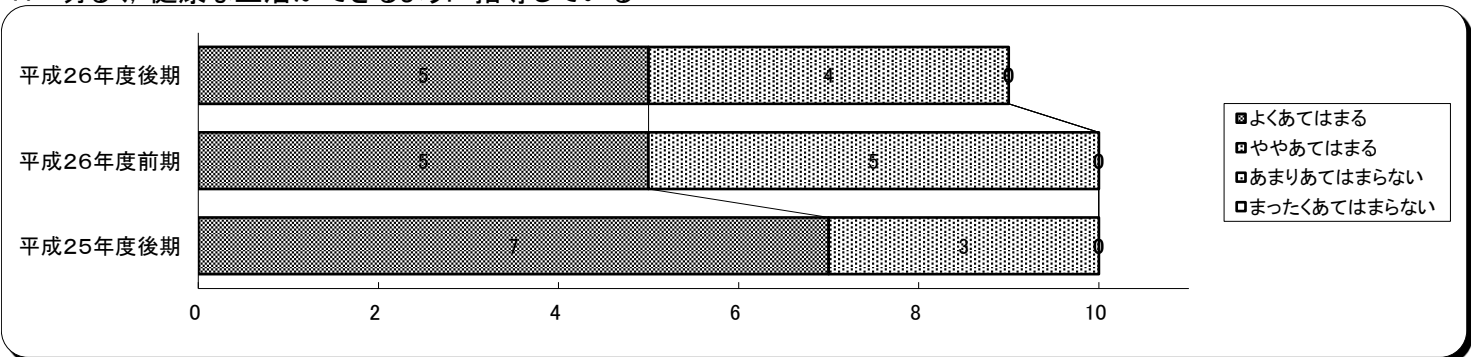

18 気軽に相談できるように努めている

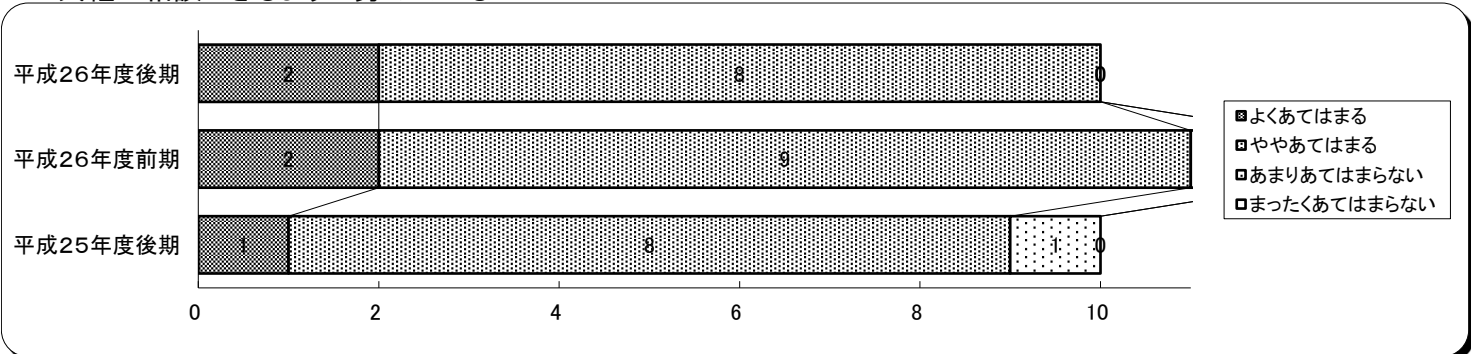

19 安全や命の教育の教育の充実を図っている

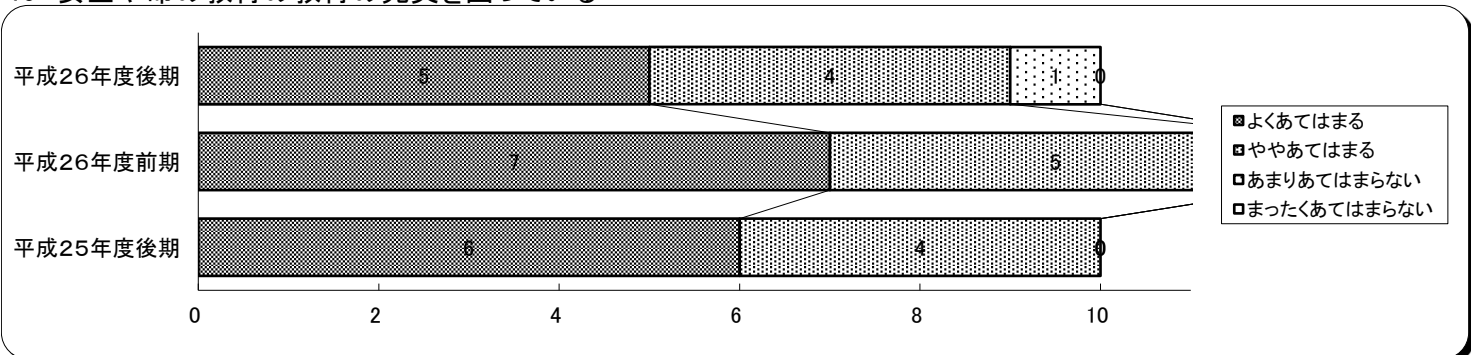

20 コンピュータなどを活用した情報収集や活用する力の育成に努めている

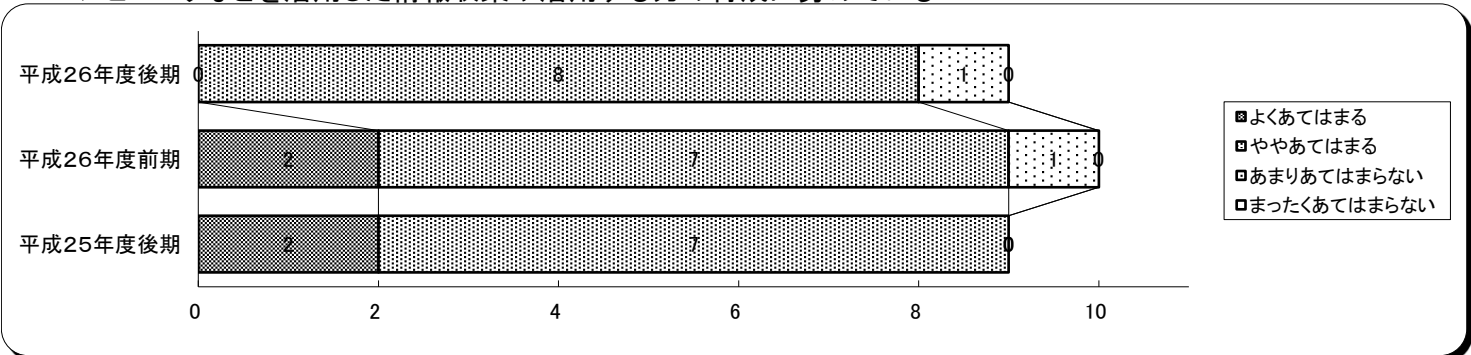

21 保護者とのよい関係づくりに努めている

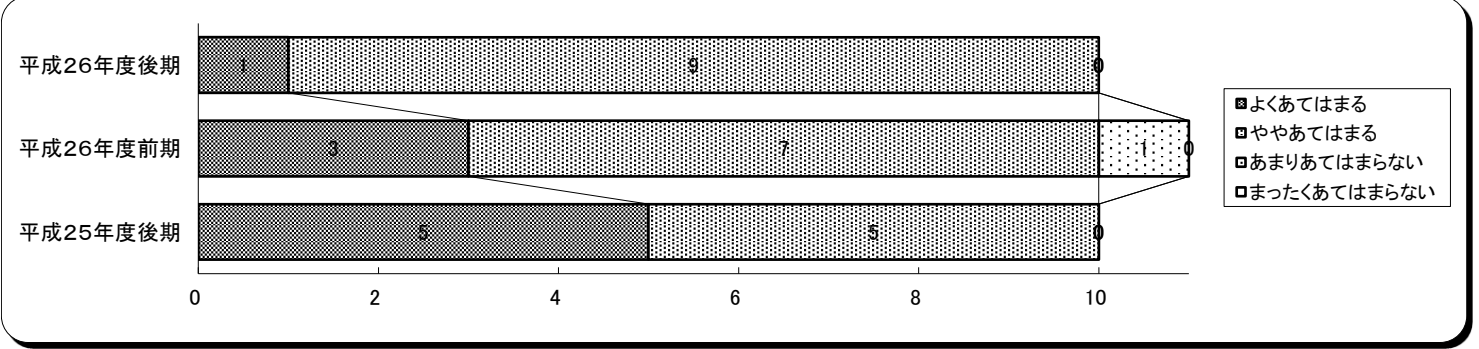

22 問題を抱える子どもへの支援に努めている

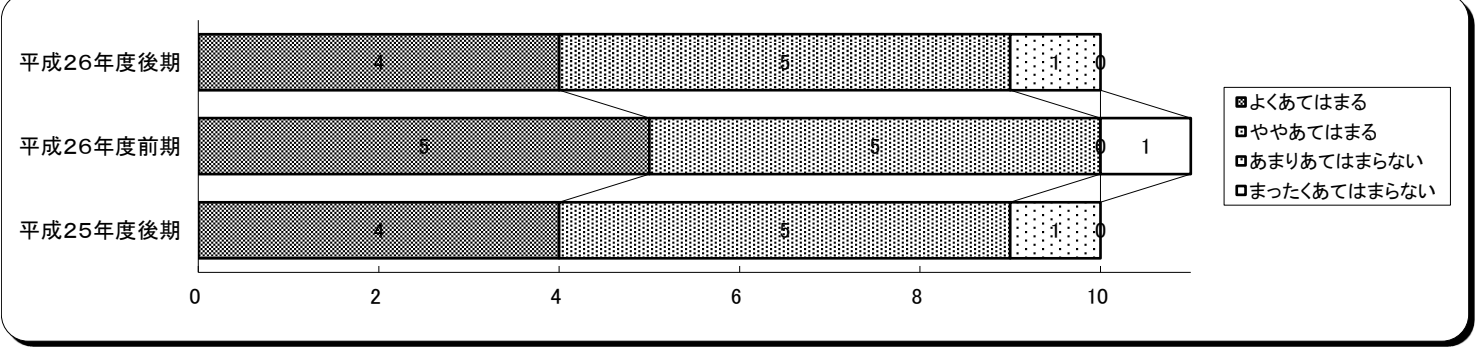

23 子どもの興味関心を高めるための環境づくりに努めている

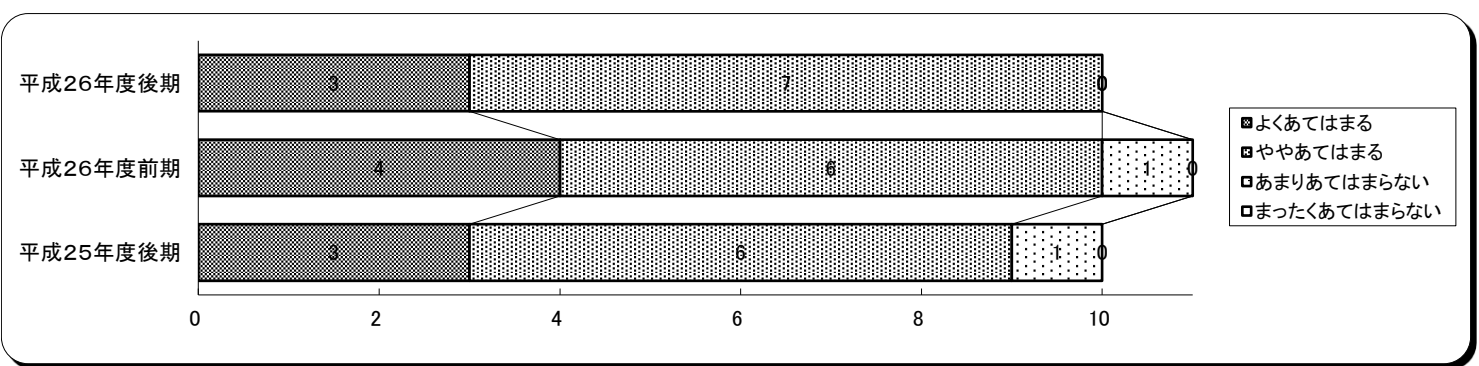

24 子どもは、あいさつ、返事がよくできる

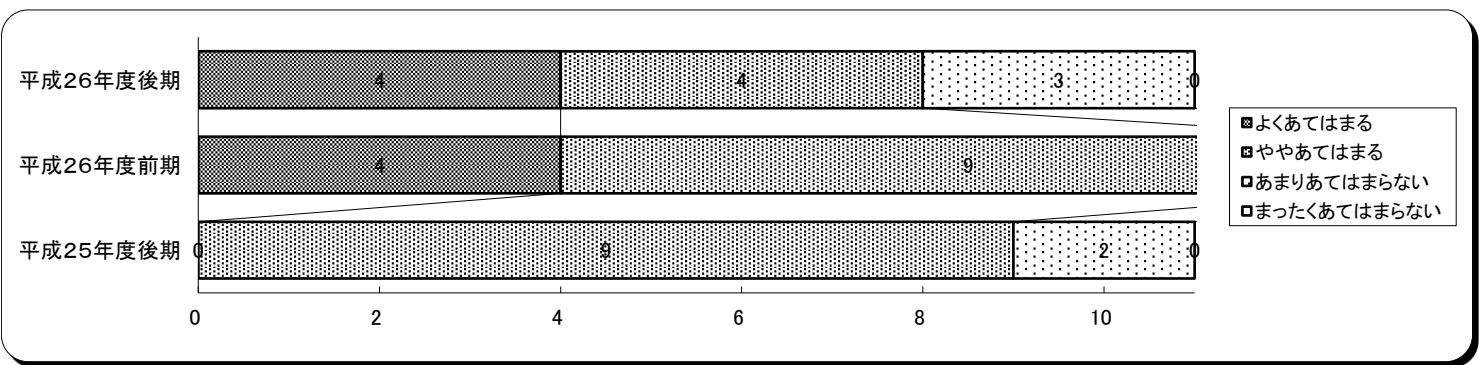

25 子どもは、仲良く学校生活を送っている

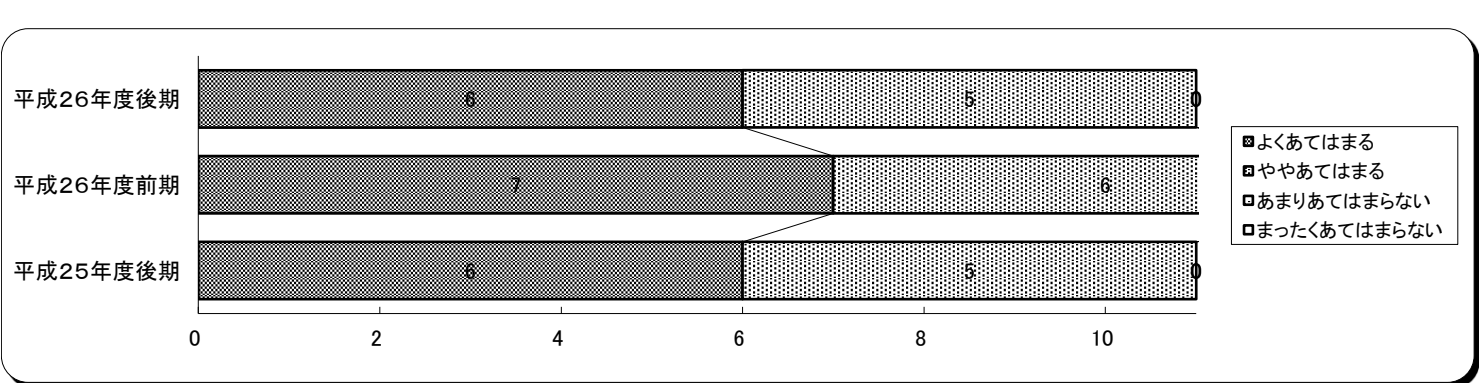

26 子どもは、外で元気よく遊んでいる

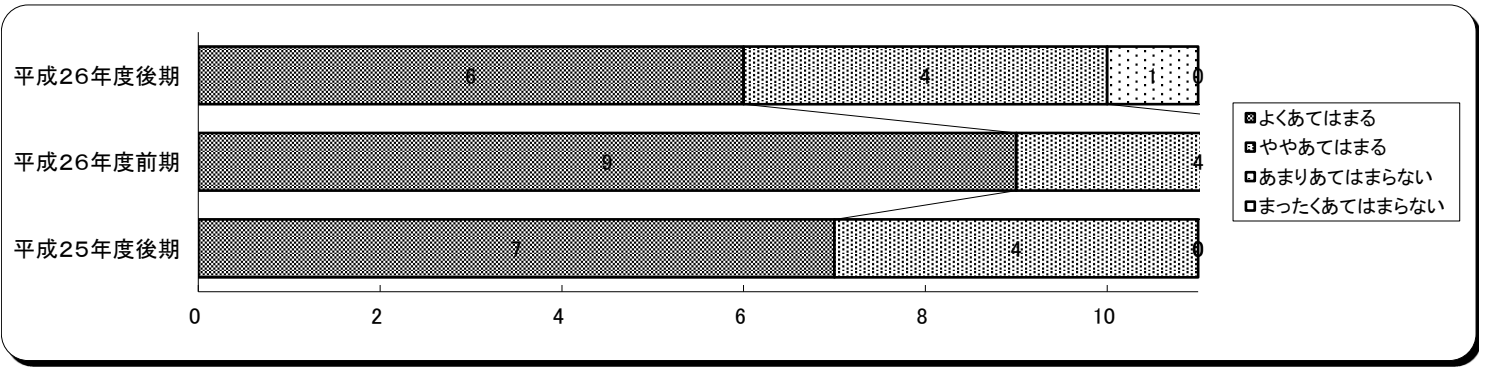

27 子どもは、正しい言葉遣いができる

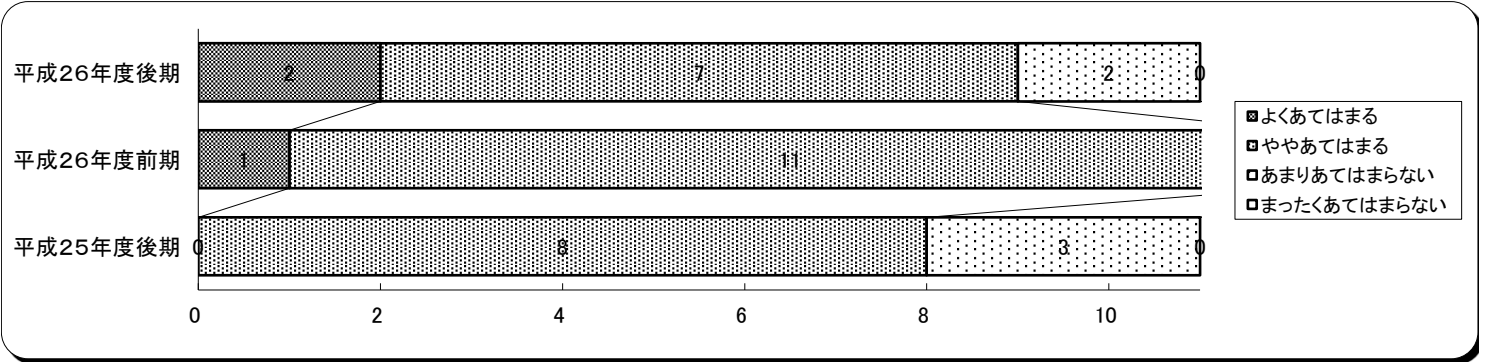

28 子どもは、良いところを見つけようとしている

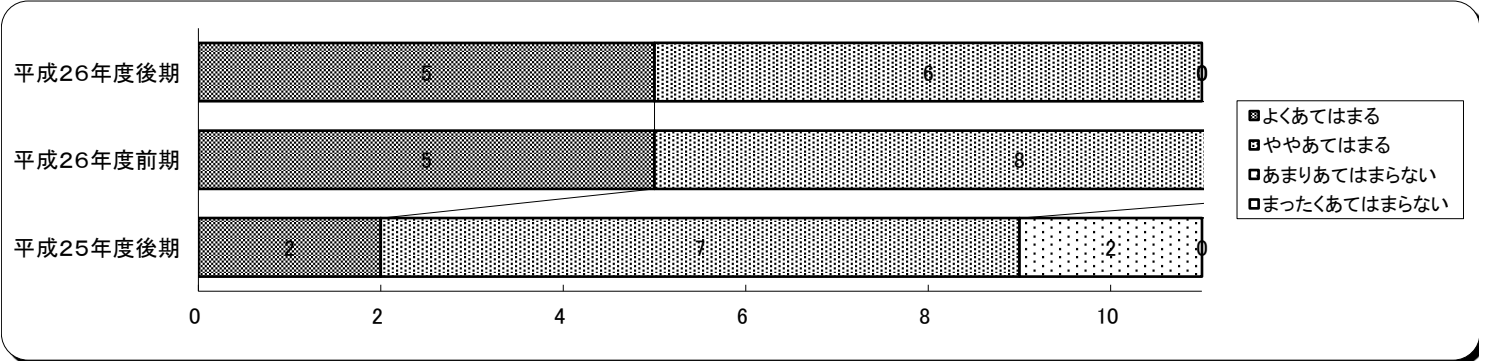

29 学級の中にリーダー的な子どもが育っている

